

HHB-Sicherungseinsätze

Hochspannungs-Hochleistungs-
Sicherungseinsätze nach britischer Norm

HHB Fuse-Links

High-Voltage
Fuse-Links acc. British Standard

Einleitung /
Introduction

Technische Daten nach Baureihen /
Technical Data Types of Fuses

HHB-Sicherungseinsätze

Hochspannungs-
Sicherungseinsätze nach britischem Standard

HHB Fuse-Links

High-Voltage
Fuse-Links acc. British Standard

Einleitung Introduction



Einsatzgebiete, Baureihen

Vorbemerkung

Mittelspannungssicherungen nach britischem Standard sind Teilbereichsicherungen zum Schutz von Netzstationen bis 24 kV. Die Sicherungseinsätze dieses Abschnitts erfüllen die Anforderungen folgender nationaler und internationaler Normen:

- IEC 60282-1
- BS 2692-1
- ESI 12-8

Die Sicherungen sind nach dem bewährten Konzept aller SIBA HH-Sicherungseinsätze aufgebaut. So wird zur druckfesten Kapselung hochwertige Keramik eingesetzt. Das Kontaktmaterial besteht aus silberlegiertem, hochleitendem Kupfer. Um engere Toleranzen bei den Strom-Zeit-Kennlinien sowie niedrigere Durchlassströme zu erreichen, werden die Schmelzleiter aus Feinsilber mit Ausstanzungen versehen. Der Quarzsand zum Löschen von Lichtbögen ist in Bezug auf seine Zusammensetzung, Korngröße und seines Feuchtigkeitsgehalts besonderen Überwachungskriterien unterworfen.

Sicherungseinsätze für ölisierte Schaltanlagen

HHBO-B (Seite 120ff)

Diese Teilbereichs-Sicherungseinsätze erfüllen alle Anforderungen an die Dichtigkeit unter Öl sowie an die besonderen mechanischen Eigenschaften, die für den Einsatz in ölgefüllte Schaltanlagen vorausgesetzt werden. Alle Sicherungseinsätze sind mit einem Schlagstift ausgerüstet und eignen sich besonders gut für Sicherungs-/Schalterkombinationen, die den Anforderungen der Prüfvorschrift IEC 62271-105 entsprechen. Wir bieten diese Baureihe in den Bemessungsspannungen 7,2 kV; 12 kV, 15,5 kV und 24 kV an.

Application range, types

Preliminary note

Medium voltage fuses according to British Standard are back-up fuses for the protection of substations up to 24 kV. The fuse-links of this section comply with the following national and international standards:

- IEC 60282-1
- BS 2692-1
- ESI 12-8

Design and construction of these fuse-links follow the well-proven concept of all SIBA high-voltage fuse-links. For pressure resistant encapsulation, high grade ceramic is used. Contact material consists of silver plated high conductivity copper. The pure silver melting elements have appropriate notches to ensure small time-current curve tolerances and low let-through currents. The arc quenching quartz sand is subject to particular survey criteria regarding its composition, grain size and humidity content.

Fuse-Links for oil insulated switchgear

HHBO-B (page 120ff)

These back-up fuse-links comply with the requirements for tightness under oil as well as special mechanical properties for use in oil filled switchgear. The fuse-links are fitted with a striker and are very useful in Fuse/Switch-combinations, which comply with the requirements of IEC 62271 part 105. These fuse-links are available for the following rated voltage ranges: 7,2 kV; 12 kV, 15,5 kV and 24 kV.

Sicherungen für den Schutz von Motorstromkreisen

HHBM-BM (Seite 128ff)

In dieser Baureihe bieten wir Teilbereichssicherungen nach britischem Standard an, die für die Absicherung von Motorstromkreisen vorgesehen sind. Diese Ausführung ist durch einen besonderen Schmelzleitaraufbau für die typischen zyklischen Belastungen im Motorkreis optimiert worden. Darüber hinaus ist die Leistungsabgabe deutlich niedriger als bei einer üblichen Hochspannungssicherung.

Die Baureihe ist in den Bemessungsspannungsbereichen 3,6 kV und 7,2 kV erhältlich.

Fuses for the protection of motor circuits

HHBM-BM (page 128ff)

This type series consists of back-up fuses to British standard for motor circuit protection. Its fuse element has been specially optimized to deal with the cyclical loads typical for motor circuits. In addition, the power loss in connection with HHBM-BM fuse-links is much lower compared to commonly used HV fuses.

We offer this type series for rated currents of 3.6 kV and 7.2 kV.

7,2 kV

L = 254 mm / 359 mm

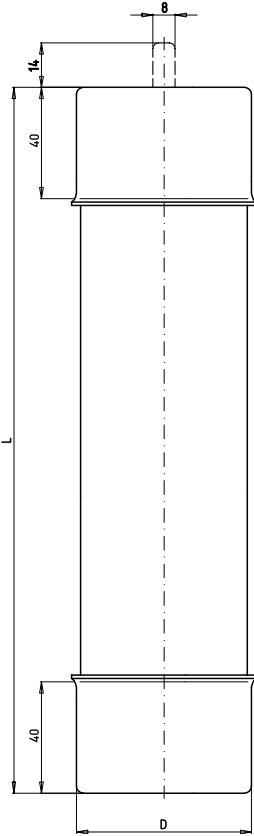

Einsatz / Application

Für den Einsatz in ölisolierten Schaltanlagen / For use in oil insulated switchgear

Verpackung / Packing 1 Stück / 1 piece

Betriebsklasse / Class Teilbereich / Back-up	IEC 60282-1 ESI 12-8	BS 2692-1
--	--------------------------------	------------------

Bemessungs- spannung Rated Voltage	Artikel Article	Bemessungsstrom Rated Current	Größe Size	Länge L Length L	Durchmesser D Diameter D
kV		A		mm	mm
7,2	30 132 36.6,3	6,3 - 112	FO1	254	63,5
	30 234 36.125	125 - 145	FO2	359	

Bemessungs- strom Rated Current	Artikel Nr. Article No.	Gewicht Weight	Schmelzintegral Pre-Arcing- I ² t-Value	Ausschaltintegral	
				Total I ² t-Value U _n min	U _n max
A		kg/1	A ² s	A ² s	A ² s
6,3	30 132 36.6,3	1,8	14	80	140
10	30 132 36.10	1,8	50	270	450
16	30 132 36.16	1,8	190	1.070	1.800
20	30 132 36.20	1,8	290	1.680	2.900
25	30 132 36.25	1,8	600	3.670	6.100
31,5	30 132 36.31,5	1,8	1.000	6.000	10.000
40	30 132 36.40	1,8	2.300	13.400	22.300
50	30 132 36.50	1,8	2.800	21.600	36.000
63	30 132 36.63	1,8	6.500	38.200	65.500
80	30 132 36.80	1,8	9.900	56.500	100.000
90	30 132 36.90	1,8	15.500	91.400	157.000
100	30 132 36.100	1,8	22.200	127.200	218.500
112	30 132 36.112	1,8	28.300	166.700	278.000
125	30 234 36.125	2,5	37.100	218.500	364.200
145	30 234 36.145	2,5	50.100	286.400	507.000

7,2 kV

L = 254 mm / 359 mm



Zeit/Strom-Kennlinie
Time-current characteristic

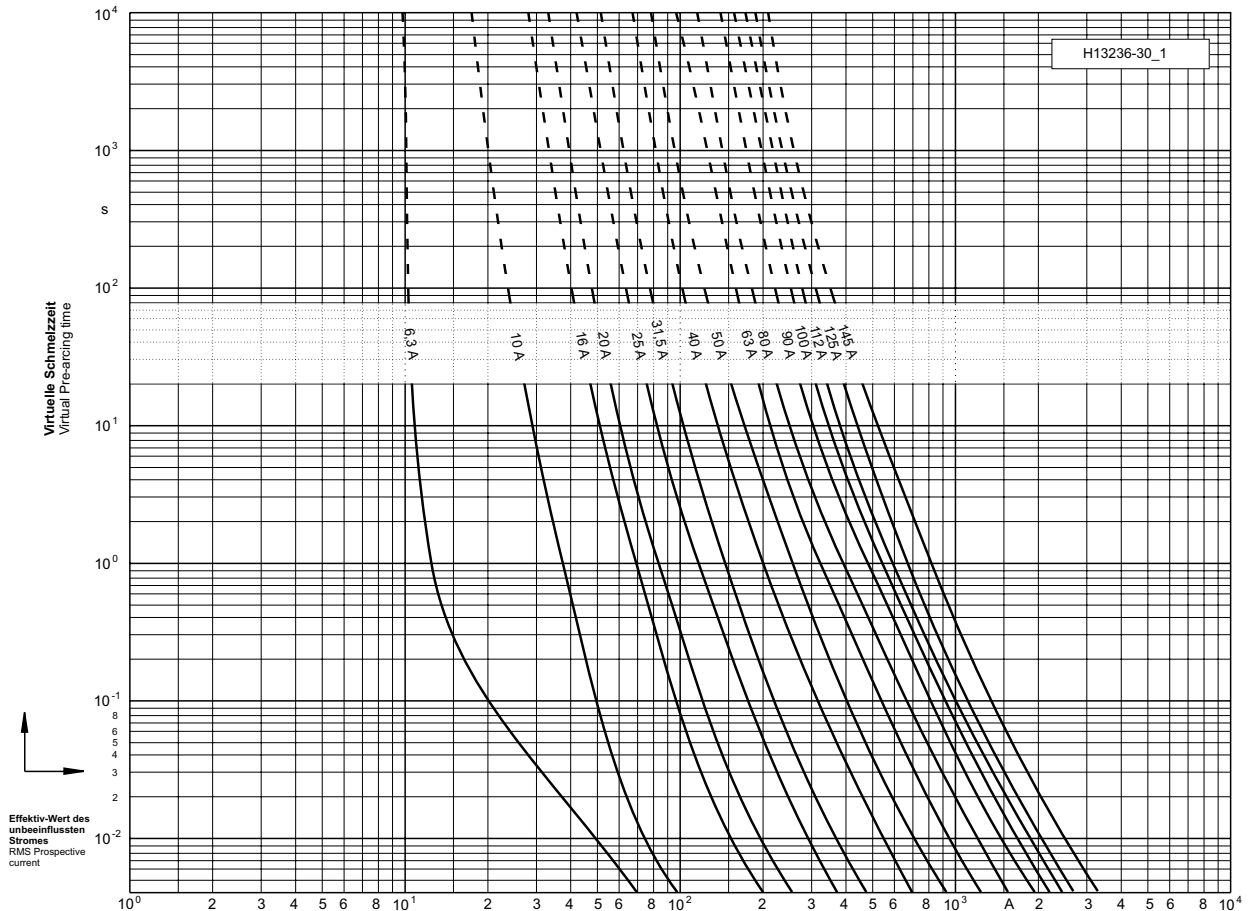

Durchlass-Strom
Cut-off current

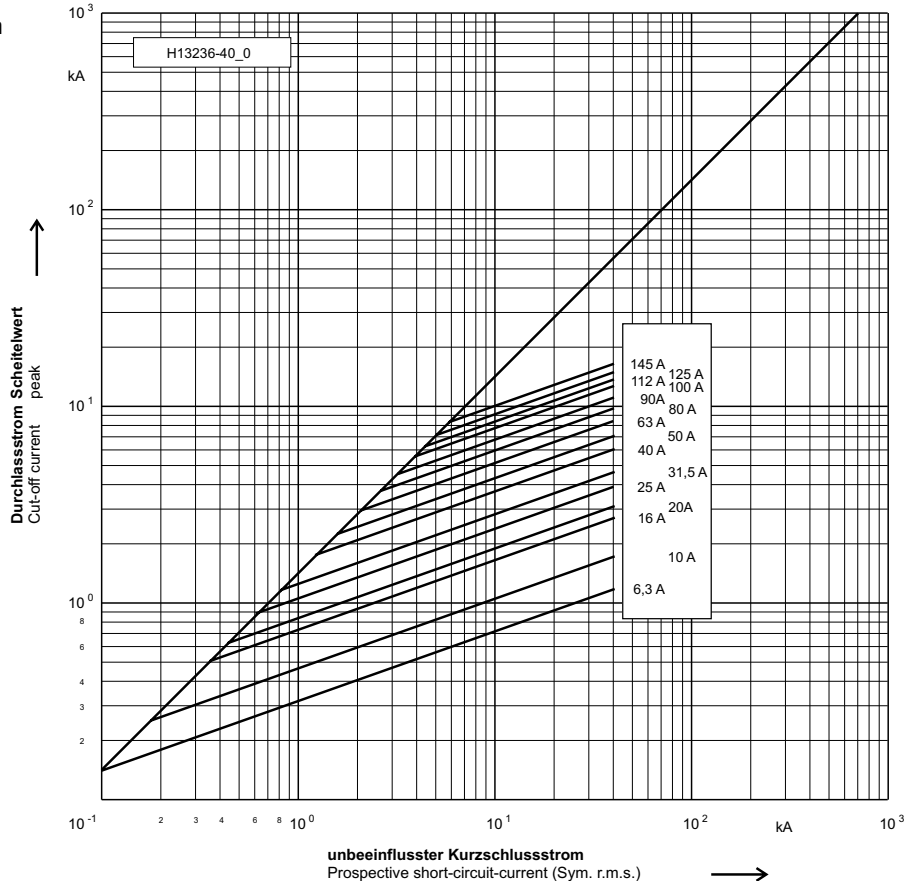

12 kV

L = 254 mm / 359 mm

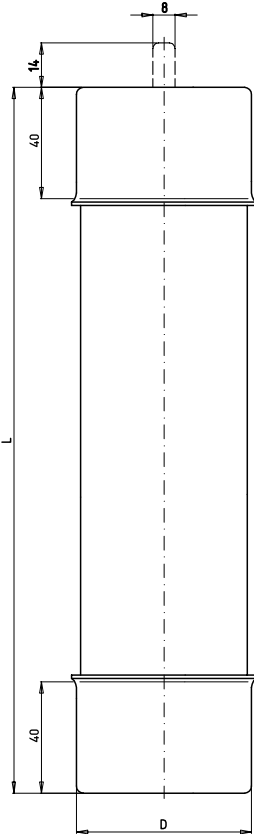

Einsatz / Application

Für den Einsatz in ölisolierten Schaltanlagen / For use in oil insulated switchgear

Verpackung / Packing 1 Stück / 1 piece

Betriebsklasse / Class Teilbereich / Back-up	IEC 60282-1 ESI 12-8	BS 2692-1
--	---------------------------------	------------------

Bemessungs- spannung Rated Voltage	Artikel Article	Bemessungsstrom Rated Current	Größe Size	Länge L Length L	Durchmesser D Diameter D
kV		A		mm	mm
12	30 144 36	6,3 - 100	FO1	254	63,5
	30 237 36	6,3 - 145	FO2	359	

Bemessungs- strom Rated Current	Artikel Nr. Article No.		Gewicht Weight		Schmelzintegral Pre-Arcing- I ² t-Value		Ausschaltintegral Total I ² t-Value	
							U _n min	
							U _n max	
A			kg/1		A ² s		A ² s	
6,3	30 144 36.6,3	30 237 36.6,3	1,8	2,5	14	80	140	
10	30 144 36.10	30 237 36.10	1,8	2,5	50	270	450	
16	30 144 36.16	30 237 36.16	1,8	2,5	190	1.070	1.800	
20	30 144 36.20	30 237 36.20	1,8	2,5	290	1.680	2.900	
25	30 144 36.25	30 237 36.25	1,8	2,5	600	3.670	6.100	
31,5	30 144 36.31,5	30 237 36.31,5	1,8	2,5	1.000	6.000	10.000	
40	30 144 36.40	30 237 36.40	1,8	2,5	2.300	13.400	22.300	
50	30 144 36.50	30 237 36.50	1,8	2,5	2.800	21.600	36.000	
63	30 144 36.63	30 237 36.63	1,8	2,5	6.500	38.200	65.500	
80	30 144 36.80	30 237 36.80	1,8	2,5	9.900	56.500	100.000	
90	30 144 36.90	30 237 36.90	1,8	2,5	15.500	91.400	157.000	
100	30 144 36.100	30 237 36.100	1,8	2,5	22.200	127.200	218.500	
112	-	30 237 36.112	-	2,5	28.300	166.700	278.000	
125	-	30 237 36.125	-	2,5	37.100	218.500	364.200	

12 kV

L = 254 mm / 359 mm



Zeit/Strom-Kennlinie
Time-current characteristic

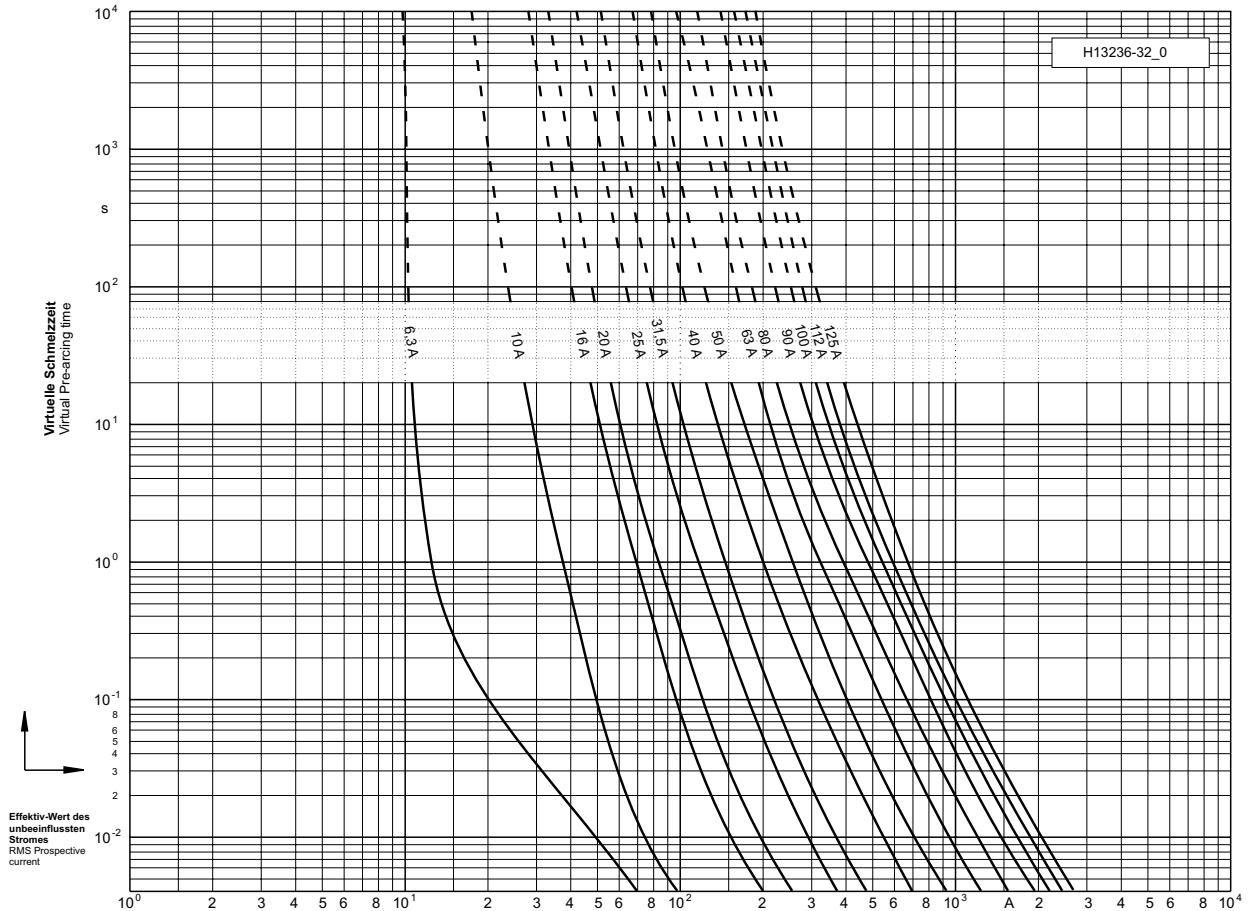

Durchlass-Strom
Cut-off current

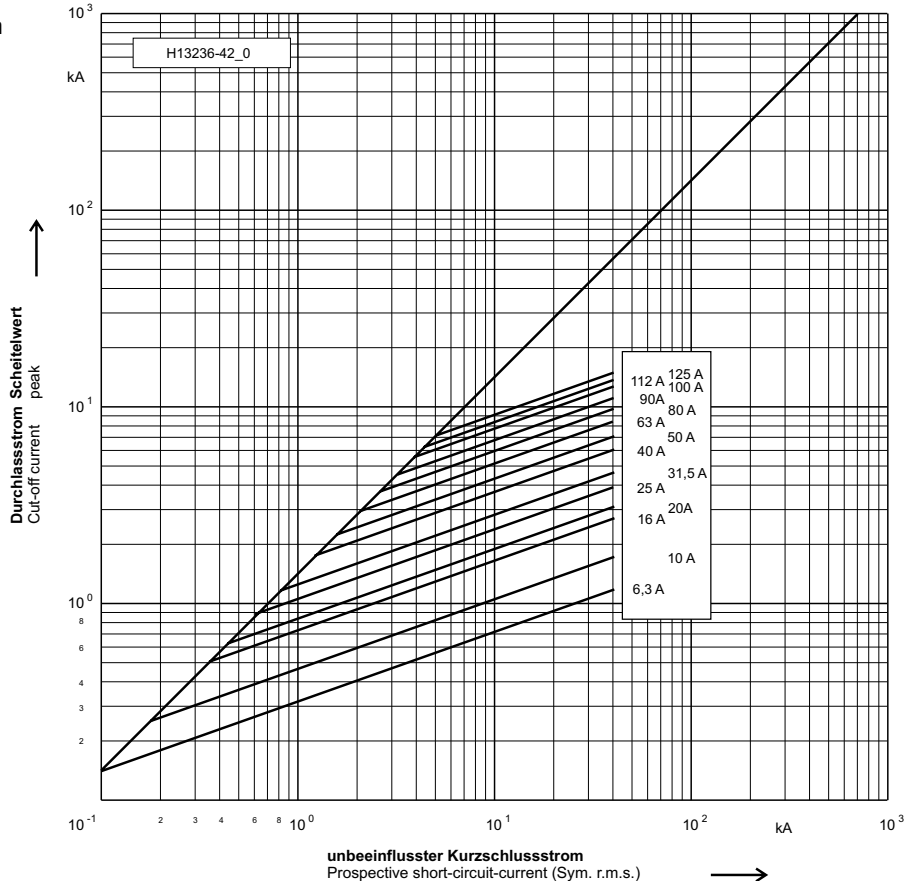

unbeeinflusster Kurzschlussstrom
Prospective short-circuit-current (Sym. r.m.s.)



15,5 kV

L = 254 mm / 359 mm

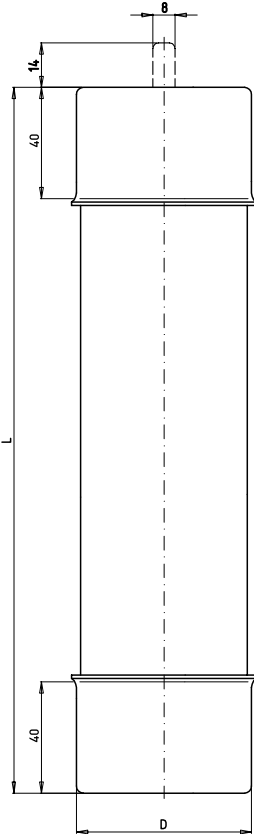

Einsatz / Application

Für den Einsatz in ölisolierten Schaltanlagen / For use in oil insulated switchgear

Verpackung / Packing 1 Stück / 1 piece

Betriebsklasse / Class	IEC 60282-1	BS 2692-1
Teilbereich / Back-up	ESI 12-8	

Bemessungs- spannung Rated Voltage	Artikel Article	Bemessungsstrom Rated Current	Größe Size	Länge L Length L	Durchmesser D Diameter D
kV		A		mm	mm
15,5	30 293 36	6,3 - 63	FO1	254	63,5
	30 294 36	6,3 - 80	FO2	359	

Bemessungs- strom Rated Current	Artikel Nr. Article No.		Gewicht Weight		Schmelzintegral Pre-Arcing- I ² t-Value		Ausschaltintegral Total I ² t-Value		
							U _n min		U _n max
	A		kg/1		A ² s		A ² s		A ² s
6,3	30 293 36.6,3	30 294 36.6,3	1,8	2,5	14		80		140
10	30 293 36.10	30 294 36.10	1,8	2,5	50		270		450
16	30 293 36.16	30 294 36.16	1,8	2,5	190		1.070		1.800
20	30 293 36.20	30 294 36.20	1,8	2,5	290		1.680		2.900
25	30 293 36.25	30 294 36.25	1,8	2,5	600		3.670		6.100
31,5	30 293 36.31,5	30 294 36.31,5	1,8	2,5	1.000		6.000		10.000
40	30 293 36.40	30 294 36.40	1,8	2,5	2.300		13.400		22.300
50	30 293 36.50	30 294 36.50	1,8	2,5	2.800		21.600		36.000
63	30 293 36.63	30 294 36.63	1,8	2,5	6.500		38.200		65.500
80	-	30 294 36.80	1,8	2,5	9.900		56.500		100.000

15,5 kV

L = 254 mm / 359 mm



Zeit/Strom-Kennlinie
Time-current characteristic

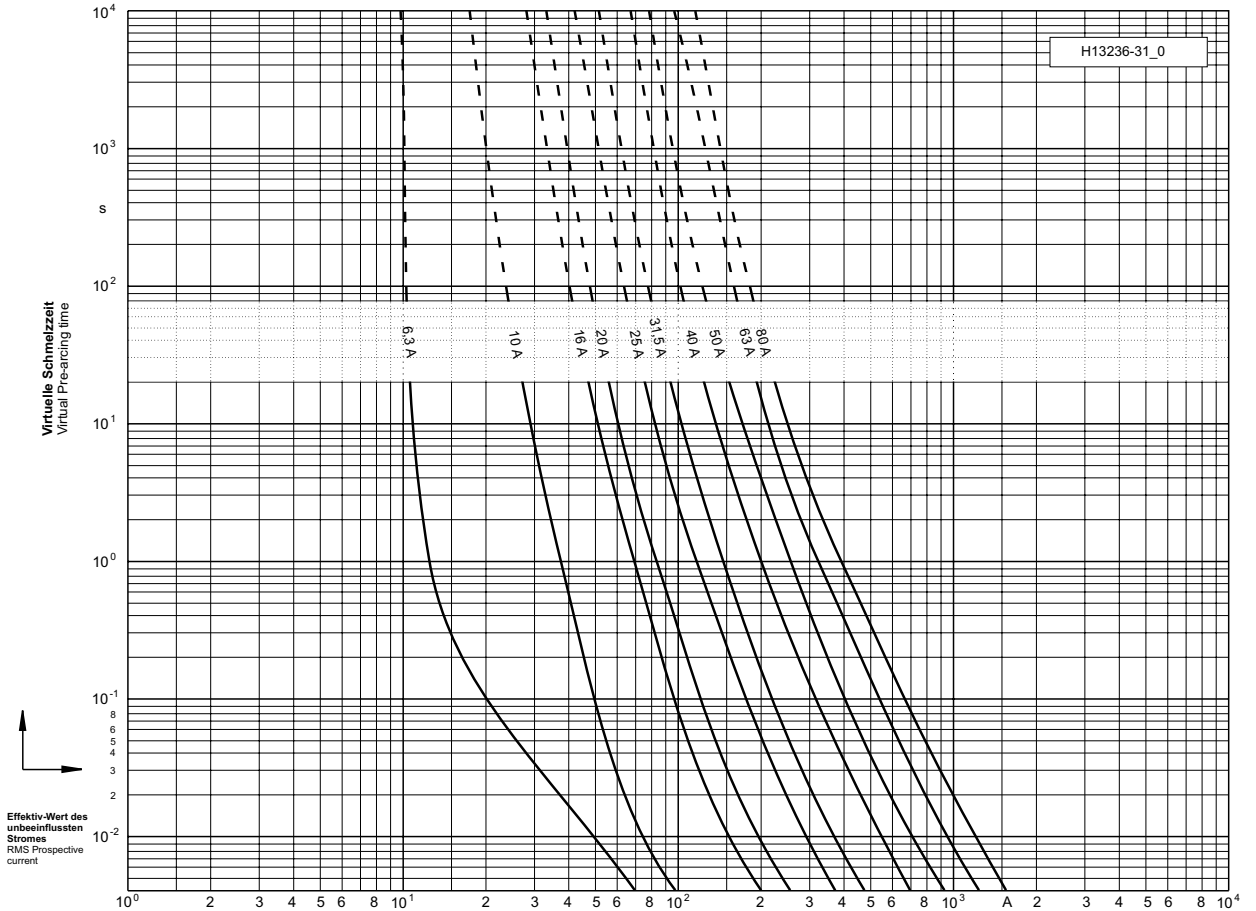

Durchlass-Strom
Cut-off current

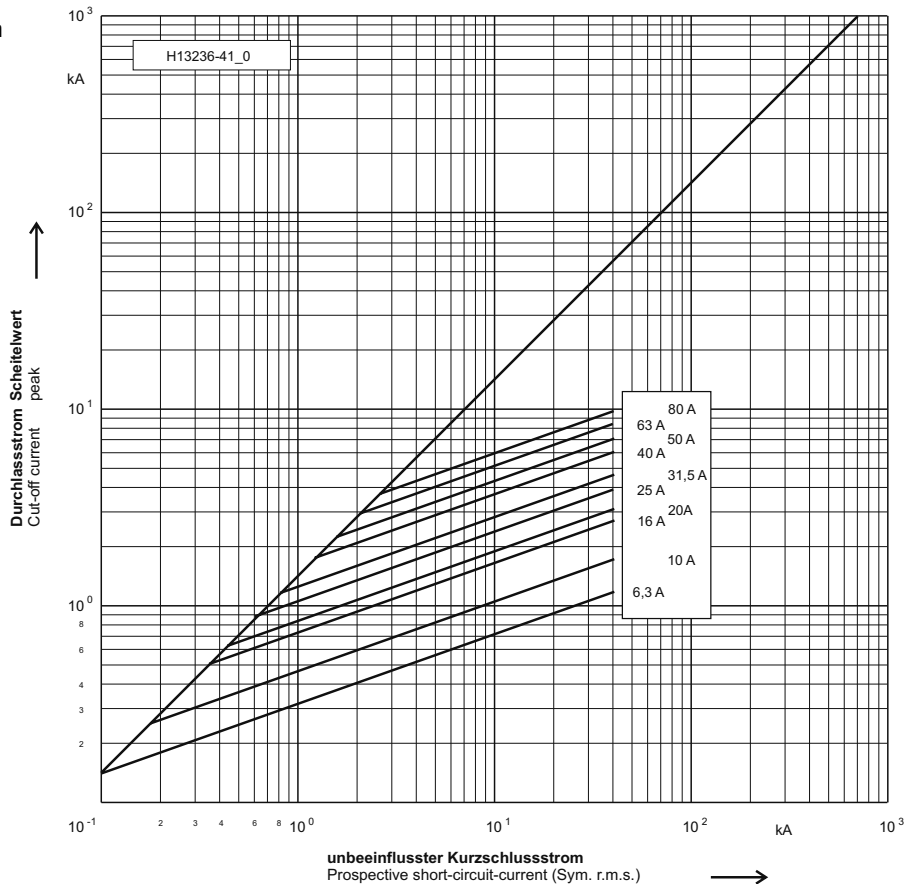

24 kV

L = 359 mm

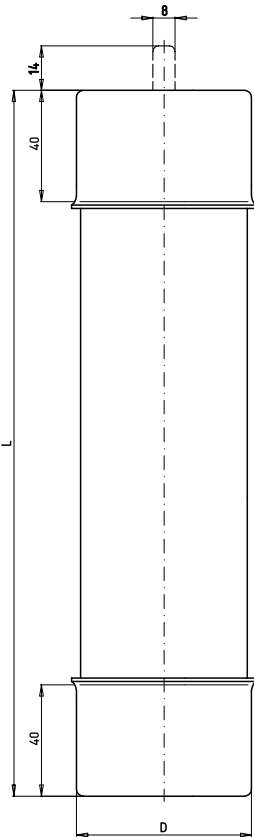

Einsatz / Application

Für den Einsatz in ölsolierten Schaltanlagen / For use in oil insulated switchgear

Verpackung / Packing 1 Stück / 1 piece

Betriebsklasse / Class Teilbereich / Back-up	IEC 60282-1 ESI 12-8	BS 2692-1
--	---------------------------------------	------------------

Bemessungs- spannung Rated Voltage	Artikel Article	Bemessungsstrom Rated Current	Größe Size	Länge L Length L	Durchmesser D Diameter D
kV		A		mm	mm
24	30 156 36	6,3 - 80	FO2	359	63,5

Bemessungs- strom Rated Current	Artikel Nr. Article No.	Gewicht Weight	Schmelzintegral Pre-Arcing- I ² t-Value	Ausschaltintegral	
				Total I ² t-Value U _n min	U _n max
A		kg/1	A ² s	A ² s	A ² s
6,3	30 156 36.6,3	2,5	14	80	140
10	30 156 36.10	2,5	50	270	450
16	30 156 36.16	2,5	190	1.070	1.800
20	30 156 36.20	2,5	290	1.680	2.900
25	30 156 36.25	2,5	600	3.670	6.100
31,5	30 156 36.31,5	2,5	1.000	6.000	10.000
40	30 156 36.40	2,5	2.300	13.400	22.300
50	30 156 36.50	2,5	2.800	21.600	36.000
63	30 156 36.63	2,5	6.500	38.200	65.500
80	30 156 36.80	2,5	9.900	56.500	100.000

24 kV

L = 359 mm



Zeit/Strom-Kennlinie
Time-current characteristic

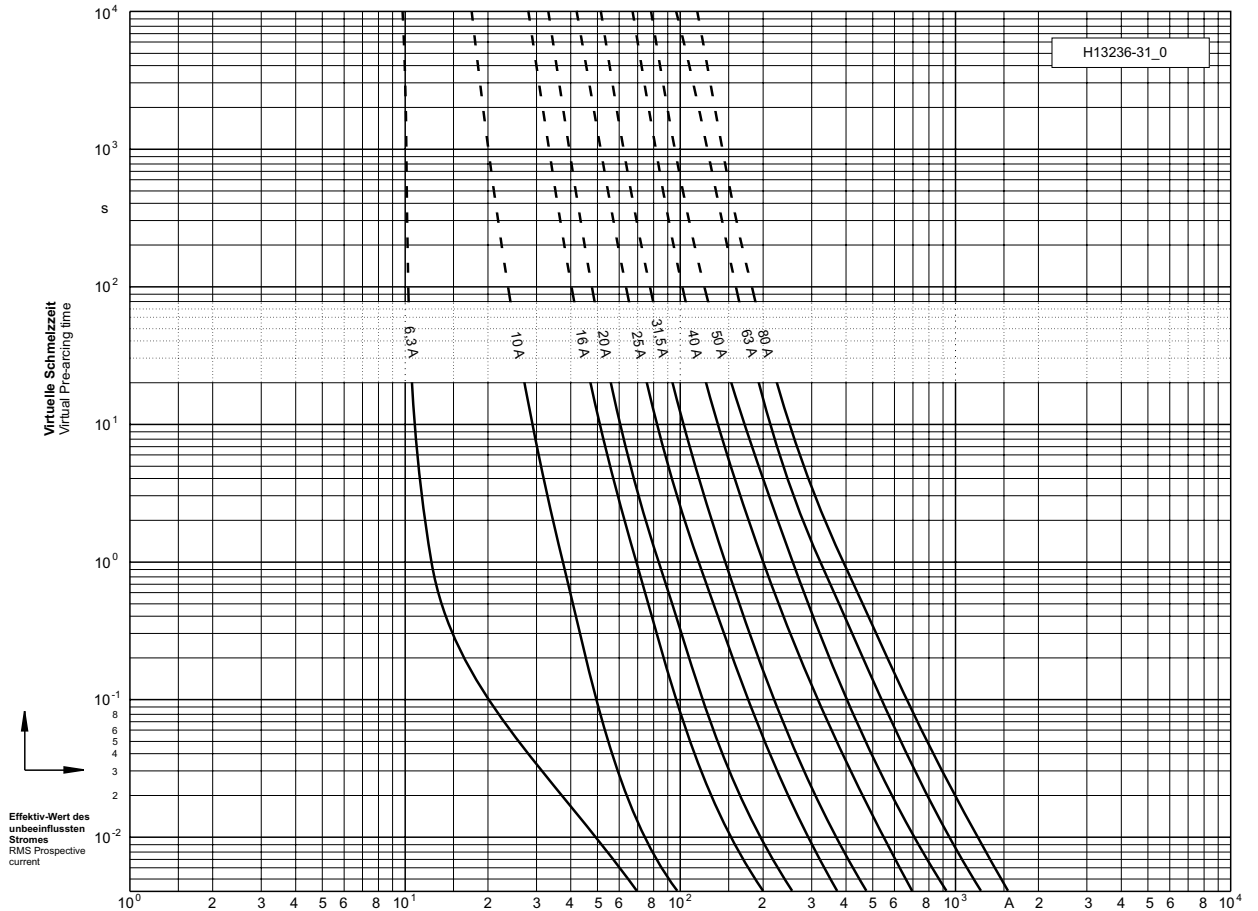

Durchlass-Strom
Cut-off current

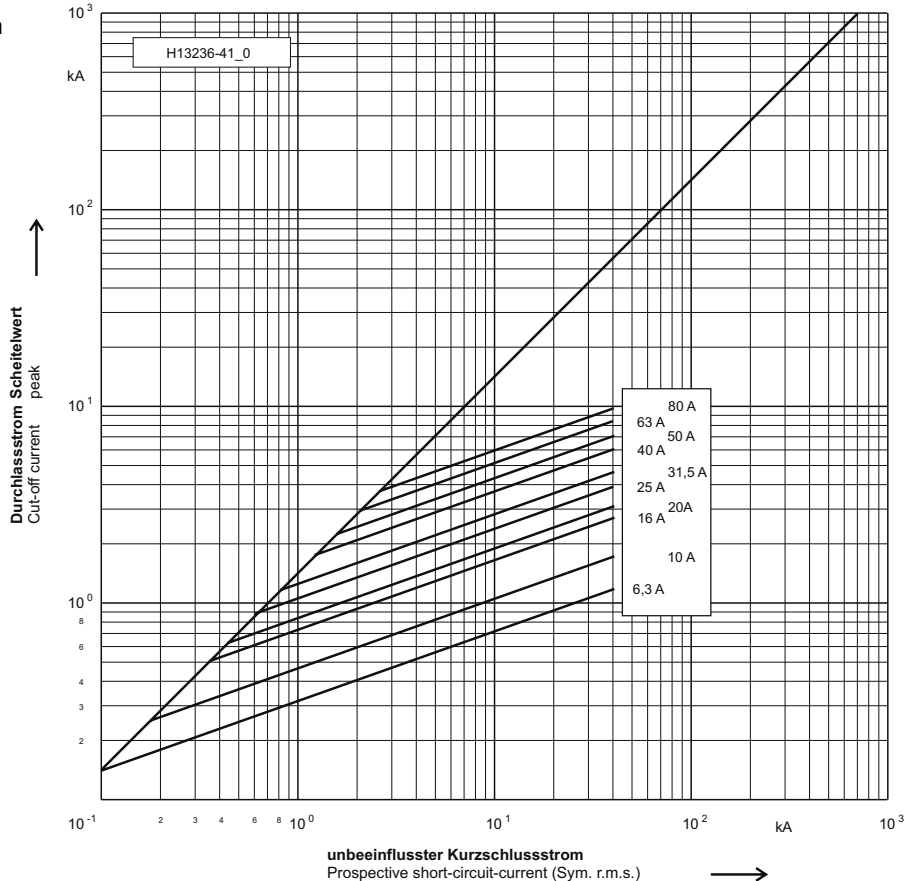

3,6 kV

A = 254 mm

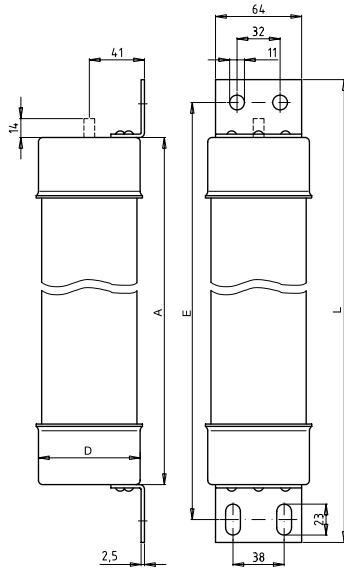

Sicherungseinsätze nach Britischem Standard / Fuse-Links acc. British standard

Einsatz / Application

Für Innen- und Freiluftanwendungen / Indoor and outdoor application

Verpackung / Packing 1-2 Stück / 1-2 pieces

Betriebsklasse / Class	IEC 60282-1	BS 2692-1
Teilbereich / Back-up	IEC 60644	

Bemessungsspannung Rated Voltage	Artikel Article	Bemessungsstrom Rated Current	Länge Length			Durchmesser D Diameter D	Größe Size	Anzahl Sicherungskörper Number of Barrels
			L	E	A			
kV		A	mm	mm	mm	mm		
3,6	30 269 56	50 - 355	337	305	254	76	TA2	1
	30 270 56	400 - 450						2

Bemessungsstrom Rated Current	Artikel Nr. Article No.	Gewicht Weight	Bemessungsausschaltstrom Rated Breaking Current - I ₁	Schmelzintegral Pre-Arcing-I ² t-Value	Ausschaltintegral Total I ² t-Value	Leistungsabgabe Power Loss
A		kg/1	kA	A ² s	A ² s	W
50	30 269 56.50	3,9	50	3.400	16.000	23
63	30 269 56.63	3,9	50	5.400	25.000	31
80	30 269 56.80	3,9	50	6.200	29.000	36
100	30 269 56.100	3,9	50	14.000	65.000	39
125	30 269 56.125	3,9	50	25.000	115.000	44
160	30 269 56.160	3,9	50	64.000	295.000	46
200	30 269 56.200	3,9	50	121.000	559.000	54
224	30 269 56.224	3,9	50	144.000	665.000	57
250	30 269 56.250	3,9	50	307.000	1.414.000	61
315	30 269 56.315	3,9	50	615.000	2.828.000	70
355	30 269 56.355	3,9	50	732.000	3.365.000	89
400	30 270 56.400	7,8	50	1.060.000	4.876.000	100
450	30 270 56.450	7,8	50	1.230.000	5.655.000	112

3,6 kV

A = 254 mm



Zeit/Strom-Kennlinie
Time-current characteristic

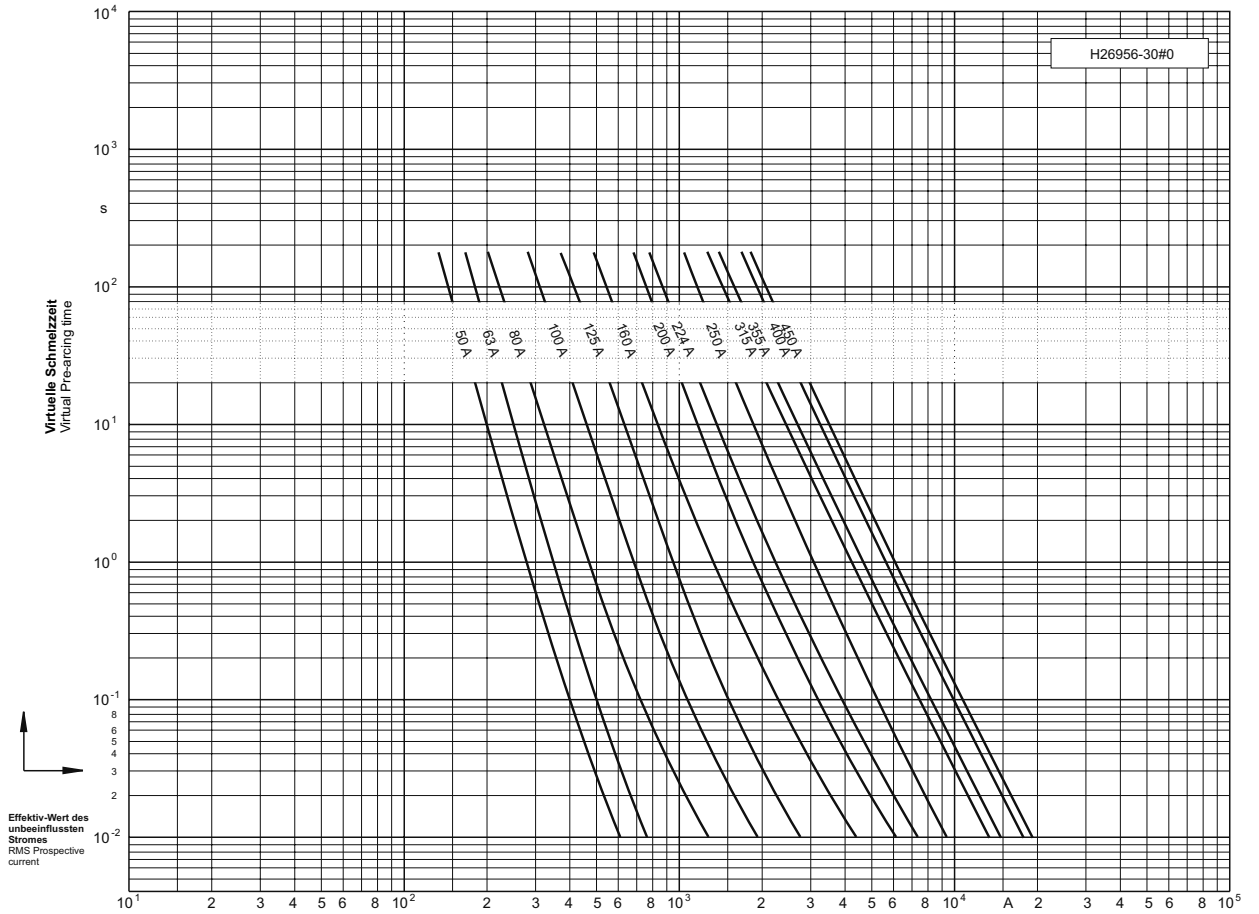

Durchlass-Strom
Cut-off current

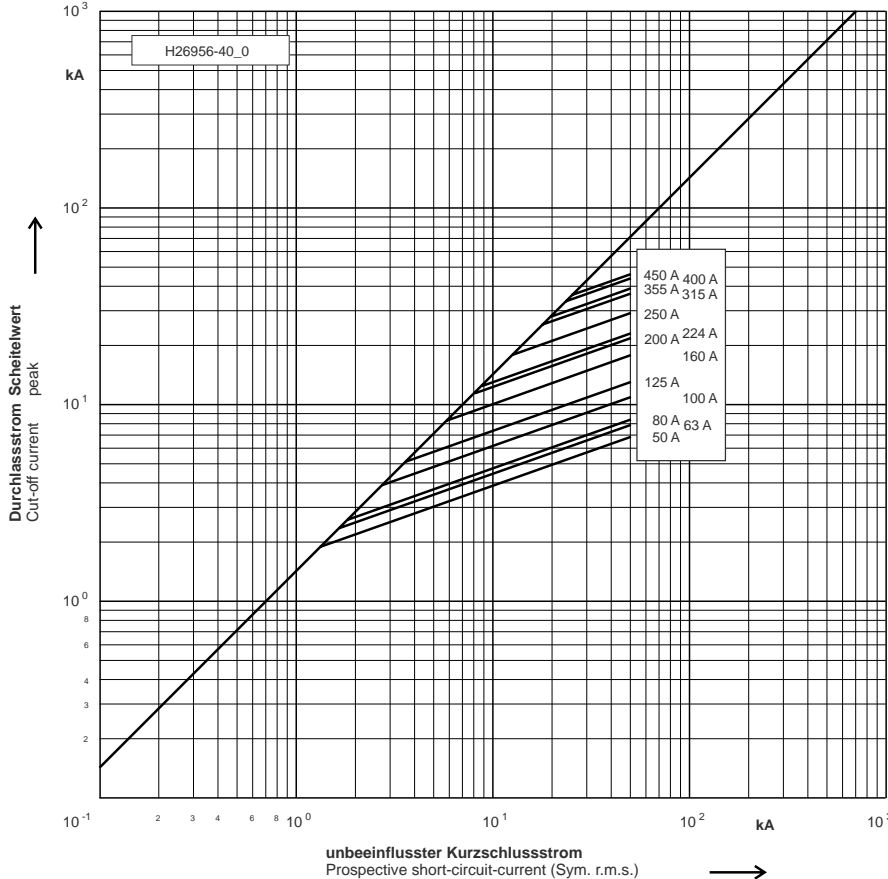

7,2 kV

A = 403 mm

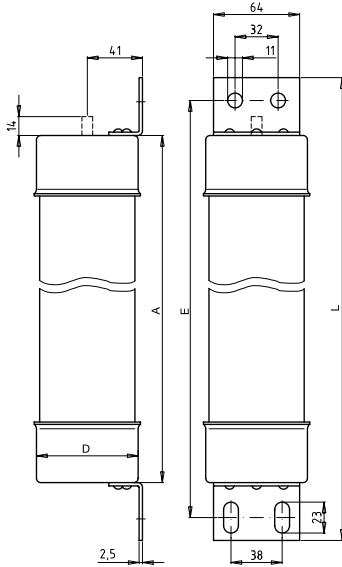

Sicherungseinsätze nach Britischem Standard / Fuse-Links acc. British standard

Einsatz / Application

Für Innen- und Freiluftanwendungen / Indoor and outdoor application

Verpackung / Packing 1-2 Stück / 1-2 pieces

Betriebsklasse / Class		IEC 60282-1				BS 2692-1		
Teilbereich / Back-up		Bemessungsstrom Rated Current	Länge Length			Durchmesser D Diameter D	Größe Size	Anzahl Sicherungskörper Number of Barrels
Bemessungsspannung Rated Voltage	Artikel Article		L	E	A			
kV		A	mm	mm	mm			
7,2	30 271 56	25 - 250	486	454	403	76	TA4	1
	30 272 56	315 - 450						2

Bemessungsstrom Rated Current	Artikel Nr. Article No.	Gewicht Weight	Bemessungsausschaltstrom Rated Breaking Current - I ₁	Minimaler Ausschaltstrom Minimum breaking current - I ₃	Schmelzintegral Pre-Arcing-I ² t-Value	Ausschaltintegral Total I ² t-Value	Leistungsabgabe Power Loss	Kaltwiderstand Cold resistance
A		kg/1	kA	A	A ² s	A ² s	W	mΩ
25	30 271 56.25	4,4	50	80	730	4.200	20	24
31,5	30 271 56.31,5	4,4	50	100	1.100	6.600	26	19
40	30 271 56.40	4,4	50	120	2.050	11.600	31	15
50	30 271 56.50	4,4	50	140	3.400	20.000	34	11,2
63	30 271 56.63	4,4	50	165	5.400	31.000	47	9
80	30 271 56.80	4,4	50	200	6.200	36.000	56	7
100	30 271 56.100	4,4	50	285	14.000	80.000	60	5
125	30 271 56.125	4,4	50	375	25.000	143.000	68	3,7
160	30 271 56.160	4,4	50	490	64.000	366.000	71	2,4
200	30 271 56.200	4,4	50	690	121.000	690.000	83	1,7
224	30 271 56.224	4,4	50	790	144.000	824.000	88	1,6
250	30 271 56.250	4,4	50	1.050	307.000	1.750.000	92	1,1
315	30 272 56.315	8,8	50	1.900	627.000	3.569.000	105	0,9
355	30 272 56.355	8,8	50	2.130	760.000	4.326.000	120	0,7
400	30 272 56.400	8,8	50	2.400	1.060.000	4.876.000	135	0,6
450	30 272 56.450	8,8	50	2.700	1.230.000	5.655.000	150	0,55



7,2 kV

A = 403 mm

Zeit/Strom-
Kennlinie
Time-current
characteristic

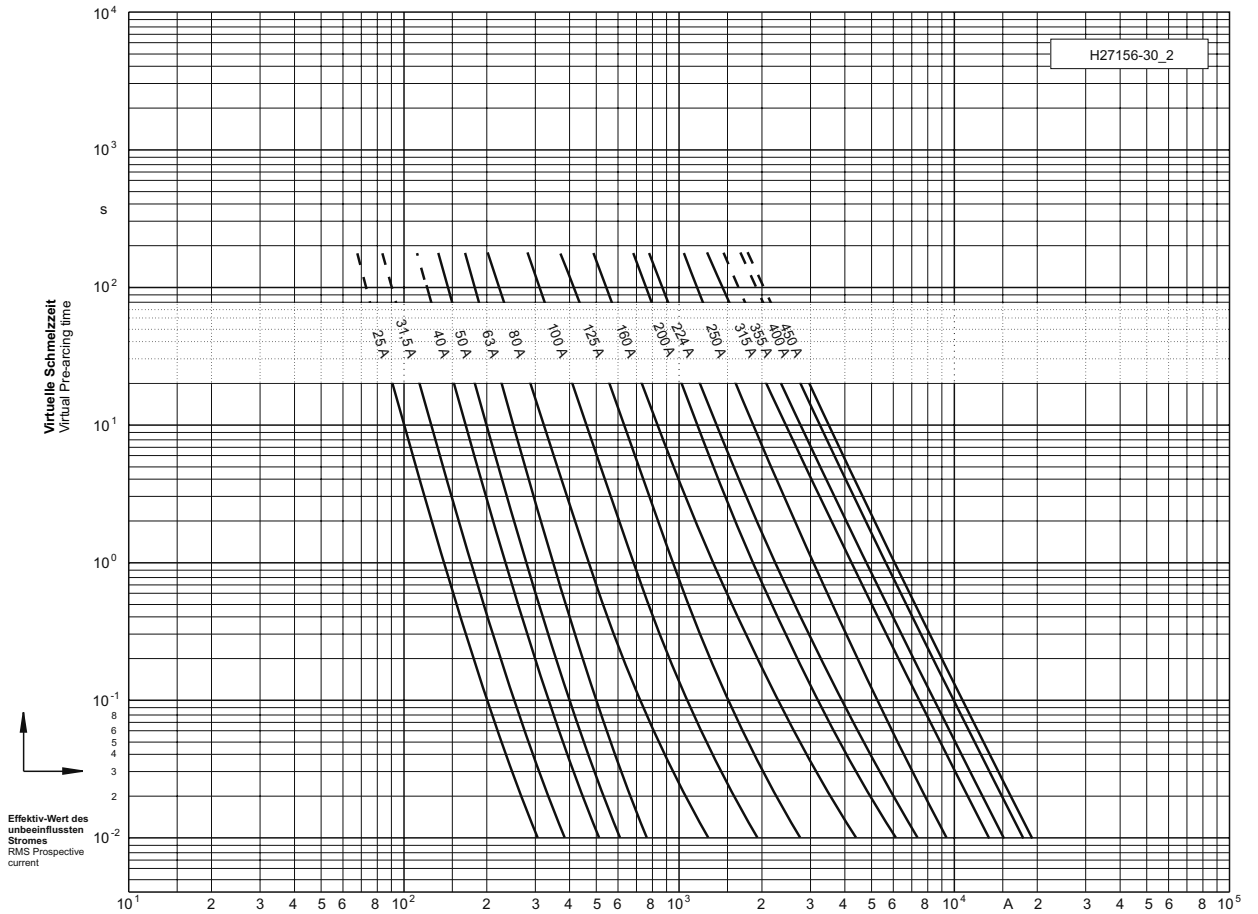

Durchlass-Strom
Cut-off current

